

# PROFESSIONAL WIRELESS MICROPHONE SYSTEM

# EWR1191P • EWR1192P

# EWH1091P • EWB1091P

## OPERATING MANUAL

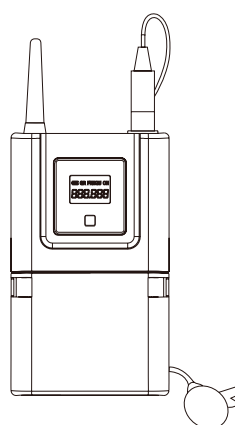
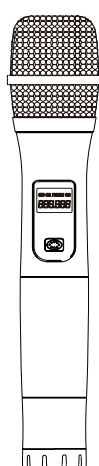
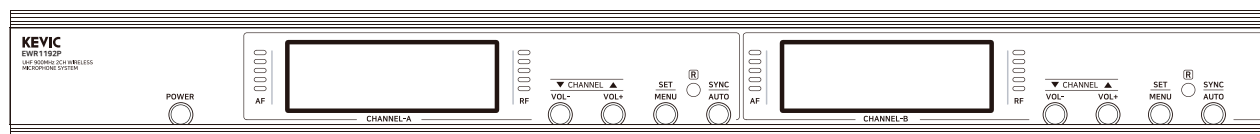
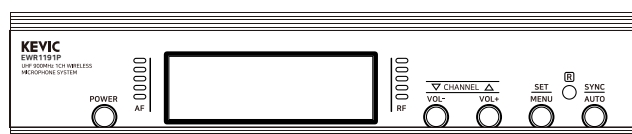

**KEYVIC**  
Professional Audio

---

## 안전을 위한 주의사항

---

안전을 위한 주의사항은 제품을 안전하고 올바르게 사용하여 사고나 위험을 막기 위한 것이므로 반드시 지켜주시기 바랍니다. 제품 사용설명서를 충분히 숙지한 후에는 항상 볼 수 있는 장소에 보관 바랍니다.

### 취급시 주의사항

- 제품을 임의로 분해, 수리, 개조하지 마십시오.
- 제품 내부를 만질 경우 감전의 위험이 있습니다.
- 제품 통풍구에 금속류(동전, 머리핀 등), 이물질을 넣지 마십시오. (화재 및 감전의 원인이 됩니다.)
- 제품이 물에 닿거나 내부에 물이 들어가지 않게 주의하시고, 젖은 손으로 제품을 만지지 마십시오. (감전의 원인이 됩니다.)
- 전원 플러그를 분리할 경우 반드시 플러그를 잡고 분리해 주십시오. (코드를 잡고 분리할 경우 코드가 손상되어 합선 및 단선의 위험이 있습니다.)
- 제품에서 타는 냄새가 심하게 날 경우 전원 코드를 뽑고 가까운 A/S 지점에 신고하여 주십시오.
- 제품 외부를 청소할 경우에는 휘발유, 벤젠, 시너 등을 사용하지 말고, 깨끗하고 마른 천을 사용하십시오.

### 설치시 주의사항

- 직사광선에 노출되는 곳에는 설치하지 마십시오.
- 제품 설치시 고온 다습한 곳을 피하고 통풍이 잘되는 곳에 설치하십시오.
- 온도변화가 심한 곳에는 설치하지 마십시오.
- 난방기구 주위에는 설치하지 마십시오.
- 습기나 먼지가 많은 곳에는 설치하지 마십시오.
- 진동이 많은 곳에는 설치하지 마십시오.
- 제품 위에 물그릇이나 꽃병, 어항 등을 놓지 마십시오.
- 제품의 통풍구를 막지 마십시오. (고장 및 화재의 원인이 될 수 있습니다.)
- 제품 사용 시 많은 열이 발생하므로 제품 케이스의 통풍구를 절대로 막지 마시고, 벽과 20cm 이상 거리를 유지하십시오.
- 각 제품 간의 연결이 완료될 때까지 전원 코드를 전원 콘센트에 꽂지 마십시오. 고장의 원인이 될 수 있습니다.

---

#### ※ 올바른 사용법은 제품의 수명을 보장합니다.

- 전원 연결시 반드시 소켓을 보호 접지에 연결하세요. 이  기호는 위험, 주의 및 경고를 나타냅니다.
- 자세한 사항은 제품을 구입하신 대리점이나 당사 서비스센터에 문의하시기 바랍니다.

※ 본 제품은 업무용 (A급) 전자파적합기기로서 판매자나 사용자는 이 점을 주의하여 사용하도록 되어있습니다.

---

# 제품 특성

## EWR1191P · EWR1192P

- 주파수와의 혼선과 잡음을 최소화하여 최적의 수신환경을 제공합니다.  
음질 원음을 향상시켜 균형잡히고 안정적인 송수신을 할 수 있는 UHF (925 ~ 937.500MHz) 대역의 디지털 무선 마이크 시스템입니다.
- 멀티 다중 채널 시스템인 PLL방식으로 설계되어 사용자 임의로 채널을 변경할 수 있으며, 혼선의 안정성을 확보한 제품입니다.

# 제품 용도

- 교회, 단체: 야외 수련회, 가두 선교 부흥회, 주일학교 등
- 학교, 회사: 운동장 조회, 체육 행사, 실습실, 유치원 등
- 정당, 단체: 야유회, 단체활동 등
- 군부대, 민방위: 옥외 행사 등
- 기타: 모델하우스, 제품 광고선전, 무대공연, 방송국 등

# 구성품

## [수신기 본체] 무선수신기 / EWR1191P · EWR1192P

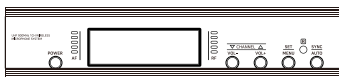

EWR1191P

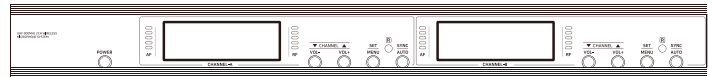

EWR1192P

## [송신부] 핸드형 마이크와 벨트팩형 마이크 중 선택하여 사용하실 수 있습니다.



EWH1091P  
핸드마이크

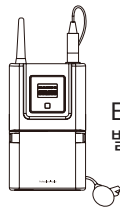

EWB1091P  
벨트마이크

## [기본 구성 약세사리] 제품 구성은 변경될 수 있습니다.

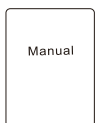

사용설명서



1.2V 1200mA AA size 배터리  
(1CH-2EA/2CH-4EA)

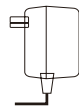

어댑터 (1EA)



폰코드



수신안테나

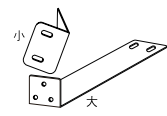

브라켓  
EWR1191P · EWR1192P

# 수신부 · EWR1191P

## 설치 권장사항 및 방법

- ① 수신기는 가능한 방해 전파가 없는 곳에 설치합니다.
- ② 수신기와 송신기 (마이크) 간에는 방해물이 없고 서로 마주보는 위치에서 사용합니다.
- ③ 스피커 하울링을 피하기 위해서는 송신기 (마이크)를 스피커에 직접 향하지 않도록 하여야 합니다.



1 | 수신 안테나-B (Antenna-B jack)

2 | 3핀 XLR 출력 단자 (3Pin XLR Balanced Jack)

3 | 5.5 음성 출력단자 (5.5 Unbalanced Jack)

4 | DC 어댑터 12V 1A (DC Adapter 12V 1A)

5 | 어댑터 케이블 고정단자 (Adapter Holder)

6 | 수신 안테나-A (Antenna-A Jack)

- ④ 위 그림의 ①과 ⑥의 단자에 안테나를 시계 방향으로 돌려서 꽂은 후 수직으로 향하도록 합니다.
- ⑤ 공급된 5.5 플러그 케이블의 한쪽은 수신기의 ③단자에 연결하고 다른 한쪽은 사용할 앰프 또는 믹서의 마이크 입력단자에 연결합니다.
- ⑥ 위의 5항의 5.5 폰 플러그 케이블 대신 3핀 XLR 케이블을 이용하실 때 ②단자에 연결합니다.
- ⑦ 본 시스템의 구성품으로 제공된 직류 전원 어댑터 DC 12V 1A를 ④단자에 꽂아 연결합니다.
- ⑧ 직류 전원 어댑터를 AC전원에 연결하고 전원 버튼 (Front ①번)을 눌러 주십시오.  
(전원 버튼을 눌러 수신기 LCD화면에 디스플레이 작동이 되는지 확인합니다.)
- ⑨ 어댑터의 긴 케이블 선은 고정단자 ⑤에 그림과 같이 고정하십시오.

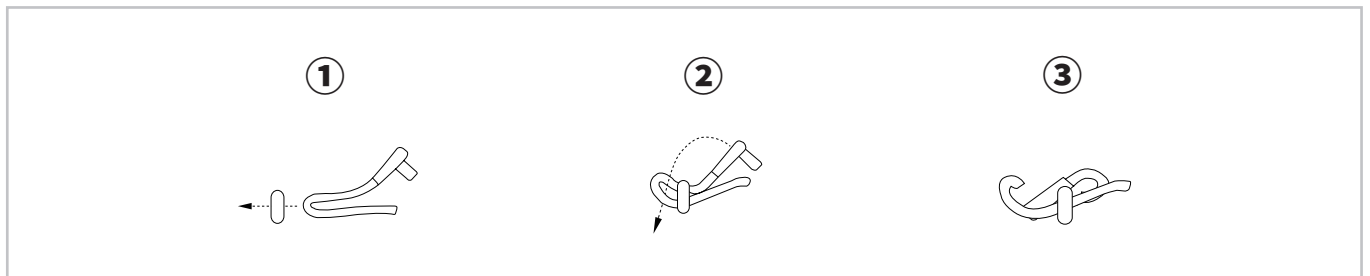

# 수신부 · EWR1191P

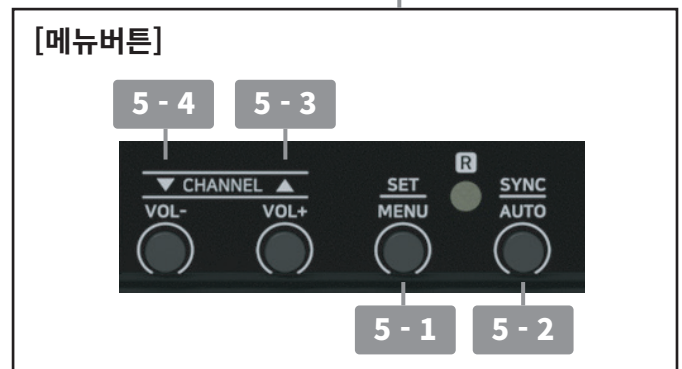
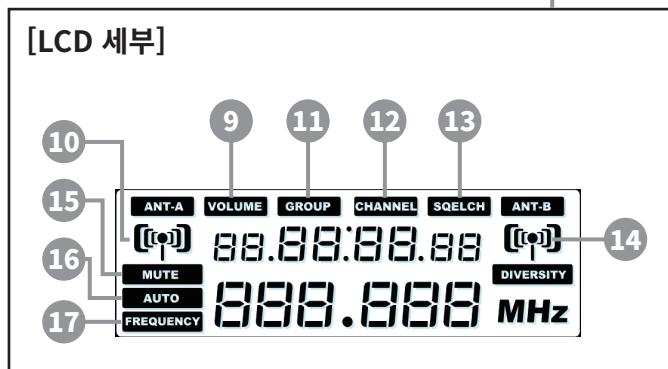
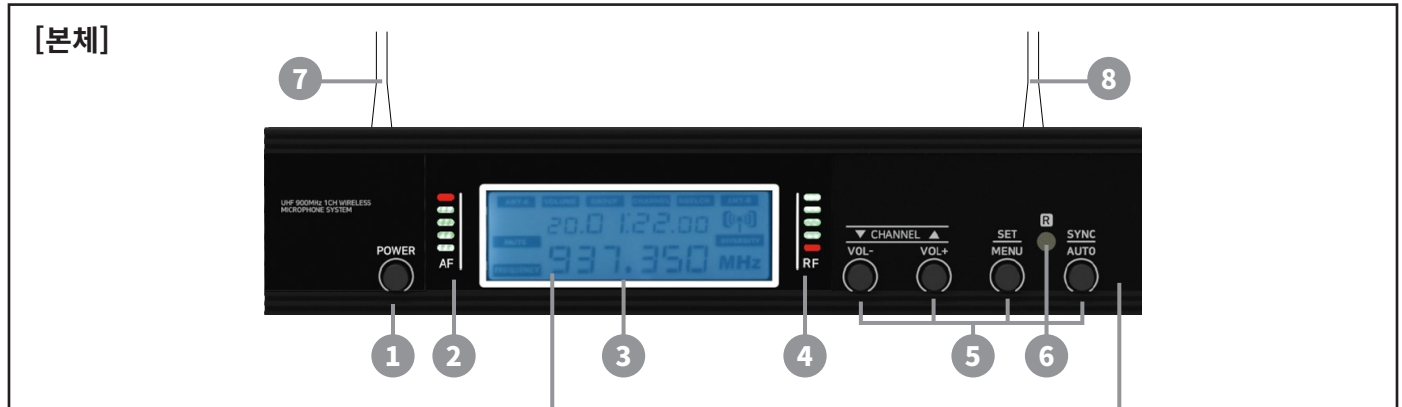

## [본체]

- 1 | 전원 스위치 (Power Button)
- 2 | AF Level LED
- 3 | LCD 표시창 (LCD Panel)
- 4 | RF Level LED

- 5 | 메뉴 버튼 (Menu Button)
- 6 | IR 센서
- 7 | 안테나-A (Antenna-A)
- 8 | 안테나-B (Antenna-B)

## [LCD 세부]

- 9 | 볼륨 (VOLUME)
- 10 | 안테나-A (Antenna-A)
- 11 | 그룹 (Group)
- 12 | 채널 (Channel)
- 13 | 스퀘엘치 (Squelch)

- 14 | 안테나-B (Antenna-B)
- 15 | 음소거 (Mute)
- 16 | 오토스캔 (Auto scan)
- 17 | 주파수 (Frequency)

## [메뉴버튼]

- 5-1 | MENU/SET
- 5-2 | Autoscan/IR

- 5-3 | VOLUME+/CH Δ
- 5-4 | VOLUME-/CH ∇

# 수신부 · EWR1191P

## 설치 방법

본 제품의 수신기와 송신기는 동일 주파수로 지정되어 출하됩니다.

- ① 시스템의 전원을 ON하실 경우에는 스위치 ①)를 켜주시면 됩니다.  
LCD ③)창에는 현재 상태를 보여주는 아이콘들 ⑨)~⑰)과 주파수가 숫자로 나타납니다.
- ② 사용할 송신기를 ON 시켜주시면 RF LED ④)에 불이 들어옵니다.
- ③ 수신기의 LCD창 ③)의 주파수와 송신기의 LCD창의 주파수가 같은지 확인합니다. 채널이나 주파수가 맞지 않을 경우 맞춰줍니다.
- ④ 마이크에 음성이 들어갈 경우 음성 신호가 ②)의 LED BAR로 나타납니다. (오디오 음성 레벨 표시)

## 자동 주파수 선택

- ① 송신기를 ON하여 사용할 주파수 (채널)을 선택합니다.
- ② ⑤-2)의 AUTO 버튼을 길게 눌러주면 ③)LCD 창에 ⑰)아이콘이 깜빡이면 송신기의 채널을 자동으로 찾아서 세팅합니다.
- ③ MIC의 IR센서와 수신기의 IR센서를 마주보게 한 후 ⑤-2)의 AUTO버튼을 짧게 눌러주시면 자동으로 세팅이 됩니다.
- ④ 마이크에 음성이 들어갈 경우 음성 신호가 ②)의 LED BAR로 나타납니다. (오디오 음성 레벨 표시)  
ACT : Automatic Control system



## 수동 주파수 선택

- ① 시스템의 전원을 ON하실 경우에는 ①)스위치를 켜주시면 됩니다.
- ② ⑤-1)을 눌러 주시면 ⑨)아이콘이 깜빡입니다. 반복적으로 눌러주시면 ⑨), ⑪), ⑫), ⑬)의 아이콘이 깜빡이며 사용하고자 하는 아이콘을 설정하여 ⑤-3)과 ⑤-4)를 이용하여 눌러주시면 볼륨, 그룹, 채널, 감도 조절을 수동 설정할 수 있습니다.
- ③ ⑤-1) MENU/SET 키를 눌러 다음 메뉴로 넘어가면 세팅됩니다.
- ④ 그룹은 1~8개까지 총 8가지의 그룹을 설정할 수 있습니다.
- ⑤ 감도 설정은 1~8/1dB 간격으로 설정 가능합니다. (0 최상 ↔ 8 최하)
- ⑥ 사용할 송신기를 설정된 수신기와 같은 그룹의 채널로 세팅하여 사용하시면 됩니다.  
※ ON 준비상태의 송신기 (핸드형 또는 벨트팩형 마이크) 세팅방법 - 마이크 세팅 페이지 확인 (핸드형: 10p, 벨트팩형: 12p)

서비스 의뢰 전 고객님의께서 하실 수 있는 점검 및 처리 사항입니다. 확인 후 같은 증상이 발생하면 연락주시요.

증상	점검 및 처리사항
전원이 켜지지 않아요.	배터리가 없을 경우 → 배터리를 삽입해 주세요.
	배터리가 소진되었을 경우 → 배터리를 교환해 주세요.
소리가 안들려요.	송/수신 채널이 다를 경우 → 채널을 조정해주세요.

# 수신부 · EWR1192P

## 설치 권장사항 및 방법

- ① 수신기는 가능한 방해 전파가 없는 곳에 설치합니다.
- ② 수신기와 송신기 (마이크) 간에는 방해물이 없고 서로 마주보는 위치에서 사용합니다.
- ③ 스피커 하울링을 피하기 위해서는 송신기 (마이크)를 스피커에 직접 향하지 않도록 하여야 합니다.

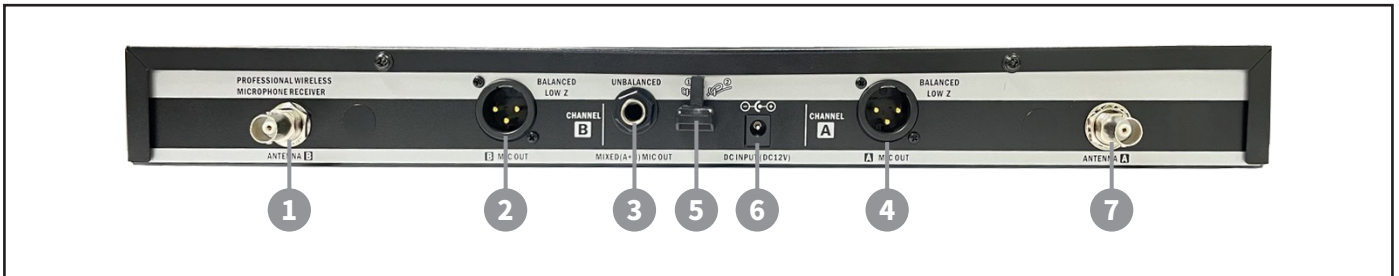

- |   |   |
|---|---|
| <ul style="list-style-type: none"> <li>1   수신 안테나-B (Antenna-B Jack)</li> <li>2   3핀 XLR 출력 밸런스 단자 (3Pin XLR Balanced Jack)</li> <li>3   5.5 음성믹싱출력단자/A+B (5.5 UnBalanced Jack)</li> <li>4   3핀 XLR 출력 밸런스 단자 (3Pin XLR Balanced Jack)</li> </ul> | <ul style="list-style-type: none"> <li>5   어댑터 케이블 고정단자 (Adapter Holder)</li> <li>6   DC 어댑터 12V 1A (DC Adapter 12V 1A)</li> <li>7   수신 안테나-A (Antenna-A Jack)</li> </ul> |
|---|---|

- ④ 위 그림의 (①)과 (⑦)의 단자에 안테나를 시계 방향으로 돌려서 꽂은 후 수직으로 향하도록 합니다.
- ⑤ 공급된 5.5 폰 플러그 케이블의 한쪽은 수신기의 (③)단자에 연결하고 다른 한쪽은 사용할 앰프 또는 믹서의 마이크 입력단자에 연결합니다.
- ⑥ 위의 5항의 5.5 폰 플러그 케이블 대신 3핀 XLR 케이블을 이용하실 때 (②, ④)단자에 연결합니다.
- ⑦ 본 시스템의 구성품으로 제공된 직류 전원 어댑터 DC 12V 1A를 (⑥)단자에 꽂아 연결합니다.
- ⑧ 직류 전원 어댑터를 AC전원에 연결하고 전원 버튼 (Front ①번)을 눌러 주십시오.  
(전원 버튼을 눌러 수신기 LCD화면에 디스플레이 작동이 되는지 확인합니다.)
- ⑨ 어댑터의 긴 케이블 선은 고정단자 (⑤)에 그림과 같이 고정하십시오.

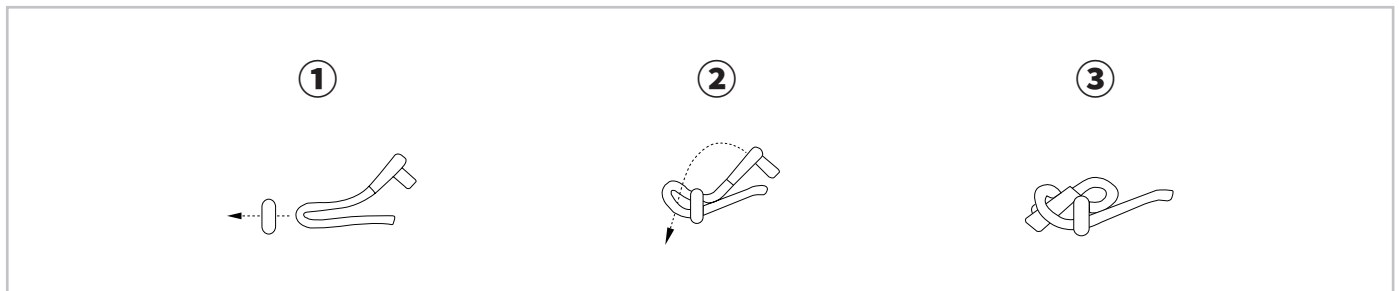

# 수신부 · EWR1192P

## [본체]

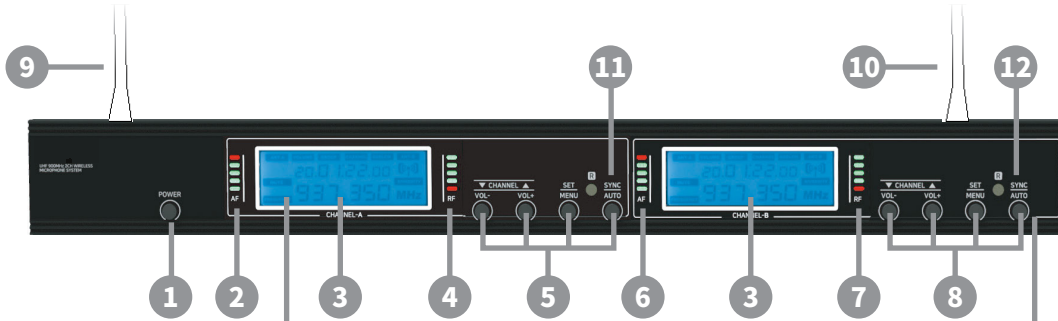

## [LCD 세부]

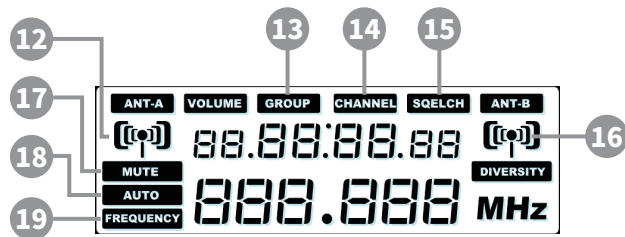

## [메뉴버튼]

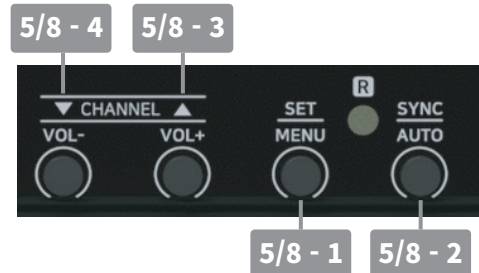

## [본체]

- 1 | 전원 스위치 (Power Button)
- 2 | AF Level LED-A
- 3 | LCD 표시창 (LCD Panel)
- 4 | RF Level LED-A
- 5 | 메뉴 버튼 (Menu Button)
- 6 | AF Level LED-B

- 7 | RF Level LED-B
- 8 | 메뉴 버튼 (Menu Button)
- 9 | 안테나-A (Antenna-A)
- 10 | 안테나-B (Antenna-B)
- 11 | A 채널 IR
- 12 | B 채널 IR

## [LCD 세부]

- 12 | 안테나-A (Antenna-A)
- 13 | 그룹 (Group)
- 14 | 채널 (Channel)
- 15 | 스quel치 (Squelch)

- 16 | 안테나-B (Antenna-B)
- 17 | 음소거 (Mute)
- 18 | 오토스캔 (Auto scan)
- 19 | 주파수 (Frequency)

## [메뉴버튼]

- 5-1 | MENU / SET
- 5-2 | Autoscan / IR
- 5-3 | VOLUME + / CH Δ
- 5-4 | VOLUME - / CH ∇

- 8-1 | MENU / SET
- 8-2 | Autoscan / IR
- 8-3 | VOLUME + / CH Δ
- 8-4 | VOLUME - / CH ∇



# 수신부 · EWR1192P

## 설치 방법

본 제품의 수신기와 송신기는 동일 주파수로 지정되어 출하됩니다.

- ① 시스템의 전원을 ON하실 경우에는 스위치 ①)를 켜주시면 됩니다.  
LCD ③)창에는 현재 상태를 보여주는 아이콘들 ⑫)~⑰)과 주파수가 숫자로 나타납니다.
- ② 사용할 송신기를 ON 시켜주시면 RF LED (CHANNEL-A : ④, CHANNEL-B : ⑦)에 불이 들어옵니다.
- ③ 수신기의 LCD창 ③)의 주파수와 송신기의 LCD창의 주파수가 같은지 확인합니다. 채널이나 주파수가 맞지 않을 경우 맞춰줍니다.
- ④ 마이크에 음성이 들어갈 경우 음성 신호가 (CHANNEL-A: ②, CHANNEL-B: ⑥)의 LED BAR로 나타납니다. (오디오 음성 레벨 표시)
- ⑤ 우측 무선마이크 수신 세팅도 2~4와 같이 동일하게 세팅됩니다.

## 자동 주파수 선택

- ① 송신기를 ON하여 사용할 주파수(채널)을 선택합니다.
- ② ⑤/⑧-2)의 AUTO 버튼을 길게 눌러주면 ③)LCD 창에 ⑱)아이콘이 깜빡이면서 송신기의 채널을 자동으로 찾아서 세팅합니다.
- ③ 우측 무선 마이크 수신 세팅도 1~2항을 반복하여 설정합니다.  
※ 자동 주파수 선택 시 좌/우측 주파수 그룹이 동일해야 AUTO SCAN이 가능함.
- ④ 송신기의 IR센서와 수신기의 IR센서를 마주보게 한 후 ⑤/⑧-2)의 AUTO 버튼을 짧게 눌러주시면 자동으로 세팅이 됩니다.  
ACT : Automatic Control system



## 수동 주파수 선택

- ① 시스템의 전원을 ON하실 경우에는 ①)스위치를 켜주시면 됩니다.
- ② ⑤/⑧-1)을 눌러 주시면 ⑬)아이콘이 깜빡입니다. 반복적으로 눌러주시면 ⑬) ~ ⑮)의 아이콘이 깜빡이며 사용하고자 하는 아이콘을 설정하여 ⑤/⑧-3)과 ⑤/⑧-4)를 이용하여 눌러주시면 볼륨, 그룹, 채널, 감도 조절을 수동 설정할 수 있습니다.
- ③ ⑤/⑧-1) MENU / SET 키를 눌러 다음 메뉴로 넘어가면 세팅됩니다.
- ④ 그룹은 1~8개까지 총 8가지의 그룹을 설정할 수 있습니다.
- ⑤ 감도 설정은 1~8 / 1dB 간격으로 설정 가능합니다. (0 최상 ↔ 8 최하)
- ⑥ 사용할 송신기를 설정된 수신기와 같은 그룹의 채널로 세팅하여 사용하시면 됩니다.  
※ ON/준비상태의 송신기 (핸드형 또는 벨트팩형 마이크) 세팅방법: 마이크 세팅 페이지 확인 (핸드형: 10p, 벨트팩형: 12p)
- ⑦ CHANNEL-A의 수동 주파수 세팅은 끝났으며 CHANNEL-B의 수동 주파수를 1 ~ 6항의 방법으로 나머지 마이크와 함께 세팅하도록 합니다.

# 송신부 · EWH1091P

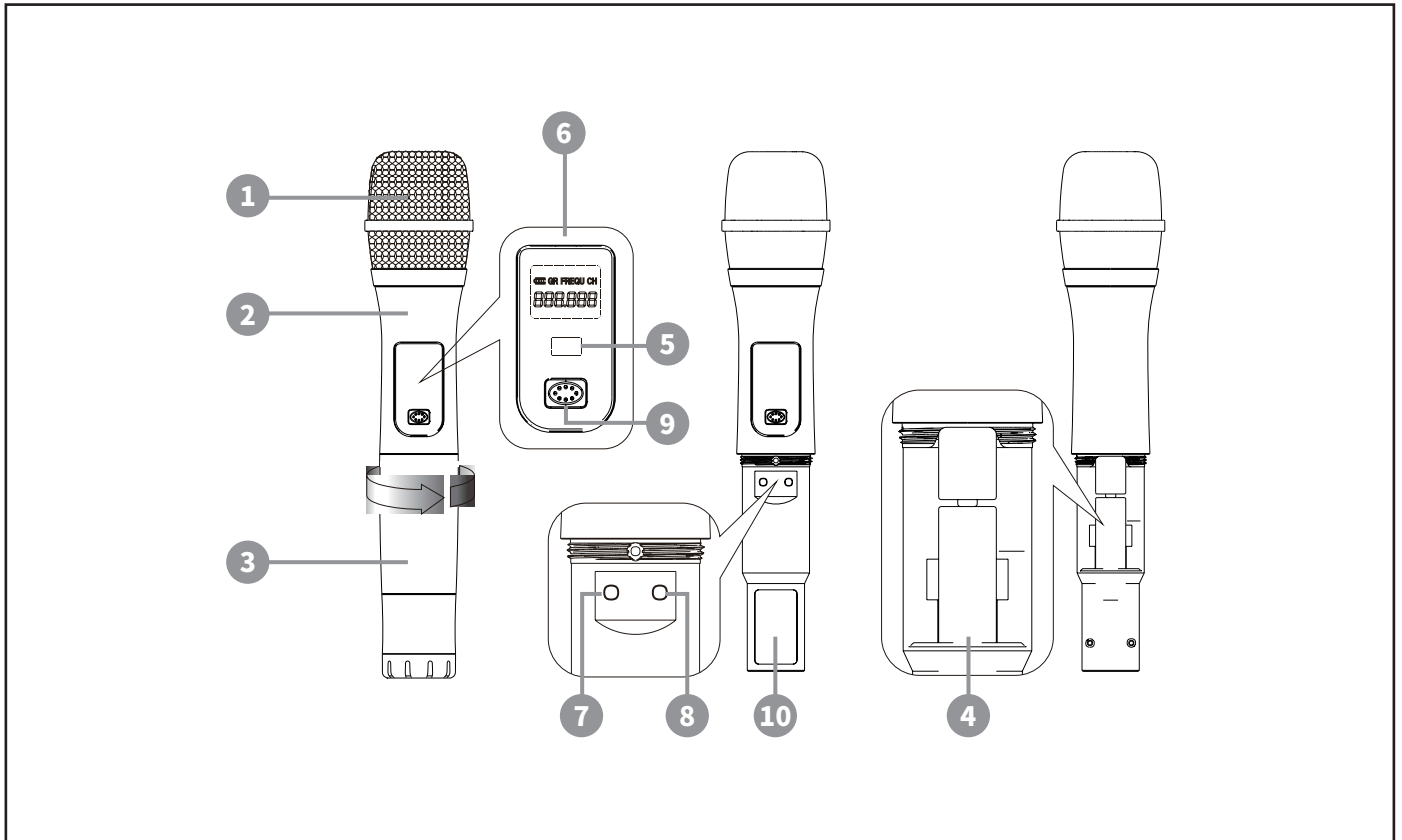

1 | 마이크 그릴 (MIC Grill)

2 | 마이크 본체 (MIC Body)

3 | 배터리 개방 커버 (Opening Battery Cover)

4 | 배터리 함 (Battery Case)

5 | 전원 표시/Low Battery/IR센서/AF OFF

6 | LCD 표시창 (LCD Panel)

7 | 메뉴 버튼 (Menu Button)/Channel Down

8 | 선택 버튼 (Select Button)/Channel Up

9 | 전원/음소거 스위치 (Power/Mute)

10 | 인증 스티커 부착 위치

# 송신부 · EWH1091P

## 사용방법

① 마이크의 전원을 ON 하실 경우에는 (9)을 짧게, OFF할 경우에는 길게 눌러 주십시오.

ON : LCD창에 주파수가 나타납니다.

OFF : LCD창 (6)에 "PO OFF"를 나타내고 꺼집니다.

※ 마이크를 장시간 사용하지 않을 시에는 제품에서 배터리를 제거 후 보관하시기 바랍니다.

② 마이크 LCD 창 의 주파수와 수신기의 주파수가 같은지 확인하십시오.

1-1 수신기의 그룹과 내 채널을 확인한 후 (8)을 눌러주면 LCD화면에 주파수 (채널)이 깜빡거립니다. 이 때 (7) 또는 (8)을 사용하여 주파수 (채널)을 변경한 후 1~3초 정도 기다리시면 자동으로 주파수 (채널)가 세팅됩니다.

1-2 메뉴버튼 (7)의 설정화면은 다음과 같습니다. / 변경시 선택버튼 (8)

1) Group 001~008 (주파수 그룹설정 고정)

2) Display Channel/Frequ (디스플레이 / 채널주파수)

3) LOC ON/OFF (채널 / 주파수 고정/해제)

1-3 마이크의 (9)을 짧게 누르시면 MUTE가 동작하며 LCD 창에 AF OFF가 나타납니다.

1-4 마이크의 배터리의 잔량 표시입니다. 10%를 나타낼 때 배터리를 교환 또는 충전하여 주십시오.

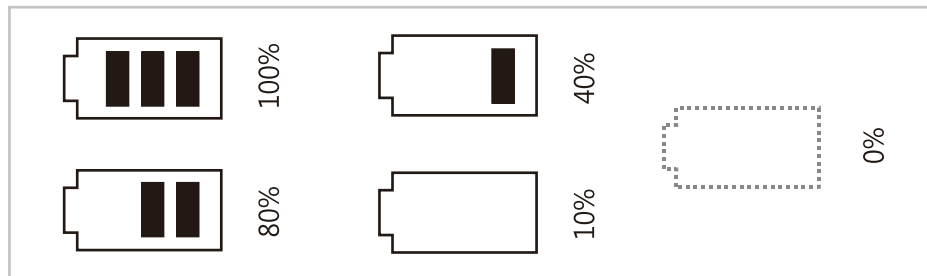

만약 0%일 경우 붉은색 LED (5)가 깜빡이며 자동으로 꺼지게 됩니다.

1-5 마이크의 배터리를 교환하고자 하실 경우 (3)의 커버를 시계 반대방향으로 돌려 하단으로 빼십시오.

개방된 배터리함 (4)에서 AA SIZE 배터리 2개를 극성에 맞추어 마이크 상단부분으로 밀어올려 꽂아 주십시오.

서비스 의뢰 전 고객님의께서 하실 수 있는 점검 및 처리 사항입니다. 확인 후 같은 증상이 발생하면 연락 주십시오.

증상	점검 및 처리사항
전원이 켜지지 않아요.	배터리가 없을 경우 -> 배터리를 삽입해 주세요.
	배터리가 소진되었을 경우 -> 배터리를 교환해 주세요.
소리가 안들려요.	송/수신 채널이 다를 경우 -> 채널을 조정해주세요.

# 송신부 · EWB1091P

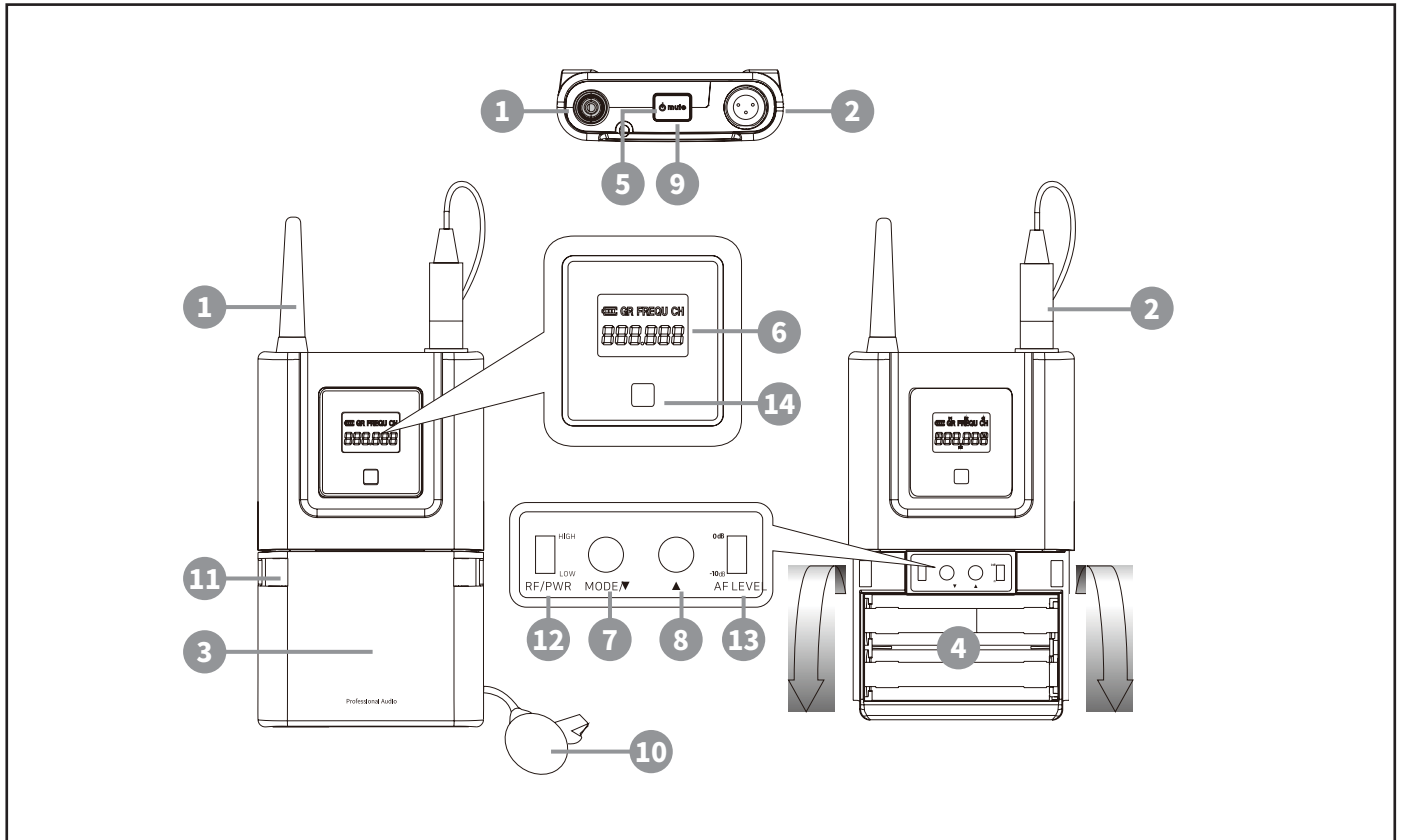

1 | 안테나 (Antenna)

2 | 3핀 마이크 잭 (3pin MIC Jack)

3 | 배터리 개방 커버 (Opening Battery Cover)

4 | 배터리 함 (Battery Case)

5 | 전원 표시 (Power LED)

6 | LCD 창 (LCD Screen)

7 | 메뉴 버튼 (Menu Button) / Down on

8 | 선택 버튼 (Select Button)/Up on

9 | 전원/음소거 스위치 (Power/MUTE)

10 | 핀 마이크 (Lapel PIN-MIC)

11 | 배터리 커버 오픈 버튼  
(Open Battery cover button)

12 | RF/POWER 조정 스위치

13 | AF LEVEL 스위치

14 | IR LED

# 송신부 · EWB1091P

## 설치방법

- ① 벨트팩의 본체 마이크 단자 ②에 핀 마이크를 꽂아 주십시오.  
(마이크 단자 ②에는 핀마이크 또는 헤드셋 마이크를 사용하실 수 있습니다.)
- ② 벨트팩의 마이크 전원을 ON하실 경우에는 ⑨을 짧게, OFF할 경우에는 길게 눌러 주십시오.  
ON : LCD창에 주파수가 나타납니다.  
OFF : LCD 창 ⑥에 "PO OFF"를 나타내고 꺼집니다.  
※ 마이크를 장시간 사용하지 않을 시에는 제품에서 배터리를 제거 후 보관하시기 바랍니다.
- ③ 마이크 LCD창의 주파수와 수신기의 주파수가 같은지 확인하십시오.
- 1-1 수신기의 그룹과 내 채널을 확인한 후 ⑧을 눌러주면 LCD화면에 주파수 (채널)이 깜빡거립니다. 이 때 ⑦ 또는 ⑧을 사용하여 주파수 (채널)을 변경한 후 1~3초 정도 기다리시면 자동으로 주파수 (채널)가 세팅됩니다.
- 1-2 메뉴버튼 ⑦의 설정화면은 다음과 같습니다. / 변경시 선택버튼 ⑧)
  - 1) GROUP 001 ~ 008 (주파수 그룹설정 고정)
  - 2) Display Channel/Frequ (디스플레이/채널주파수)
  - 3) LOC ON/OFF (채널 / 주파수 고정/해제)※ 그룹은 1 ~ 8까지 총 8가지의 그룹을 설정할 수 있습니다.  
※ 그룹설정방법/메뉴버튼을 누른 상태에서 POWER 스위치를 ON 시키면 그룹을 설정할 수 있습니다.  
※ 설정 선택 후 1~3초 사이에 자동적으로 세팅됩니다.
- 1-3 마이크의 ⑨을 짧게 누르시면 MUTE 동작으로 LED ⑤에 적색불이 들어옵니다.
- 1-4 마이크의 배터리의 잔량 표시입니다. 10%를 나타낼 때 배터리를 교환 또는 충전하여 주십시오.

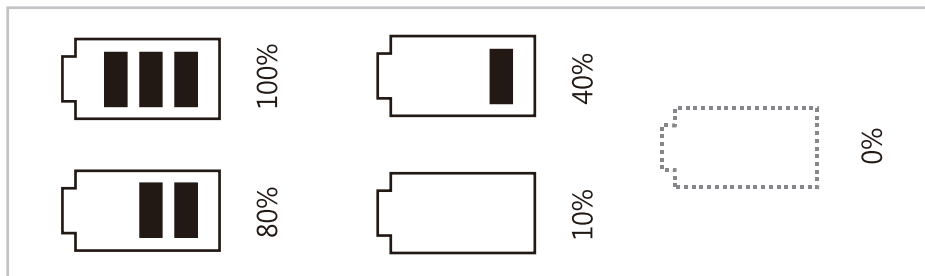

만약 0%일 경우 붉은색 LED ⑤가 깜빡이며 자동으로 꺼지게 됩니다.

- 1-5 마이크의 배터리를 교환하고자 하실 경우 ③의 커버를 ⑩을 눌러 앞으로 당깁니다.  
개방된 배터리함 ④에 AA SIZE 배터리 2개를 극성 (+ / -)에 맞게 장착합니다.
- 1-6 오디오 레벨 조정 : 오디오 레벨조정 ⑬을 -10dB, 0dB 가변할 수 있습니다.
- 1-7 무선 출력 조정 : RF/POWER ⑫)

# SPECIFICATIONS

내 용	Reciever Specifications : EWR1191P · EWR1192P
Frequency Prepartion	PLL Synthesized Control
Channels	EWR1191P : Single Channel EWR1192P : Dual Channel
Receiver Mode	True Diversity
Carrier Frequency Range	925 ~ 937.5 MHz
Stability	±0.05%
Sensitivity	-100dBm
T.H.D	<1.0% (with LPF 30kHz)
Audio Output	50mV
Dimension (W x H x D)	EWR1191P : 210 x 44 x 180 mm EWR1192P : 410 x 44 x 210 mm
Weight	EWR1191P : 0.785kg EWR1192P : 1.5kg

내 용	Transmitter Specification : EWH1091P · EWB1091P
Frequency Adjustment	Automatically upload the receiver frequency
Carrier Frequency Range	925 ~ 937.5 MHz
Stability	±0.005%
RF Output	10mW
Deviation	±48kHz
Spurious Rejection	≤50dBc
Audio Frequency Response	EWH1091P: 50Hz ~ 14kHz EWB1091P: 40Hz ~ 11kHz
Battery	1.5V AA size x 2EA
Dimension (W x H x D)	EWH1091P: 60 x 260 x 60mm EWB1091P: 60 x 105 x 20mm
Weight	EWH1091P: 0.233kg EWB1091P: 0.097kg

※ 본 제품은 제품의 성능 개선 및 품질 향상을 위하여 예고없이 변경될 수 있습니다.

---

## SPECIFICATIONS · 주파수 설정사항

---

내 용	CHANNEL SECTION
0	Setting mode (상, 중, 하)
1	22 CH
2	21 CH
3	18 CH
4	14 CH
5	14 CH
6	13 CH
7	13 CH
8	12 CH

---

# MEMO

---

A series of horizontal dashed lines for writing.



---

# MEMO

---

A series of horizontal dashed lines for writing.

---

# MEMO

---

A series of horizontal dashed lines for writing.

# 제품보증서



품질보증기간은구입일로부터 1년간이며, A/S용부품의보증기간은 5년간입니다.  
A/S용 부품이란 외장을제외한 회로, 기능부품을말합니다. (※당사규정)

제 품 명		모 델 명	
구 매 일 시	년 월 일	일련번호	
구 매 처	주 소		
	성 명	전화번호	
판 매 처	주 소		
	성 명	전화번호	

## • 제품 보증 조건

무상 서비스: 보증기간 내의 경우

유상 서비스: 1. 보증기간이 경과한 경우

2. 보증기간 이내인 경우

- 사용상의 취급 부주의로 인한 고장 발생 시
- 사용자 임의의 수리나 개조하여 고장 발생 시
- 수송 중의 잘못으로 인한 고장 발생 시
- 화재, 수해 등 천재지변에 의한 고장 또는 손상 발생 시
- 전원의 이상으로 인한 고장 발생 시
- 보증서의 제시가 없을 시
- 소모성 부품이 마모되어 고장 발생 시

## • 제품 보증서

- 본 제품은 엄밀한 품질관리 및 검사 과정을 거쳐서 만들어진 제품입니다.
- 제품이 제조상의 결함으로 인한 고장이 발생했을 경우 구입일로부터 보증기간 이내에는 무상 수리해 드립니다.
- 본 제품의 보증기간이 경과한 후에 발생한 고장에 대해서는 실비로 유상 수리해 드립니다.
- 이 보증서의 각 해당란에 소정 항목이 기재되지 않거나 보증서를 분실했을 경우 무상 서비스를 받지 못하므로 별도 보관 바랍니다.

## • 서비스 접수 안내

- 제품에 고장이 발생하였을 경우에는 구입하신 판매자에게 연락해 주십시오.
- 접수하실 때에는 주소, 성명, 전화번호와 고장상태, 불편한 사항을 알려주십시오.

**KEVIC**  
Professional Audio

[www.kevic.com](http://www.kevic.com) | A/S : 02-6249-2140~2

본사 · 경기도 의정부시 배꽃길 105 (민락동) 1동 6층 606호, 607호

(민락동, 의정부 더리브 센텀스퀘어 지식산업센터) TEL: 1661-2669 FAX: 02)579-1538

서울사무소 · 서울특별시 강남구 논현로24길5 (도곡동449-8) TEL: 02)579-1533 FAX: 02)579-1538