

CD PLAYER

KCD103

OPERATING MANUAL

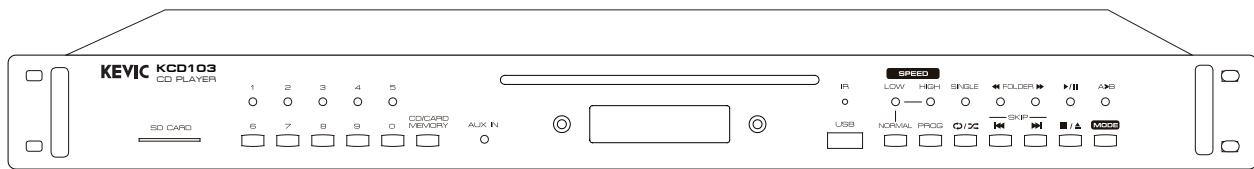

KEVIC
Professional Audio

안전을 위한 주의사항

안전을 위한 주의사항은 제품을 안전하고 올바르게 사용하여 사고나 위험을 막기 위한 것이므로 반드시 지켜주시기 바랍니다. 제품 사용설명서를 충분히 숙지한 후에는 항상 볼 수 있는 장소에 보관 바랍니다.

취급시 주의사항

- 제품을 임의로 분해, 수리, 개조하지 마십시오.
- 제품 내부를 만질 경우 감전의 위험이 있습니다.
- 제품 통풍구에 금속류(동전, 머리핀 등), 이물질을 넣지 마십시오. (화재 및 감전의 원인이 됩니다.)
- 제품이 물에 닿거나 내부에 물이 들어가지 않게 주의하시고, 젖은 손으로 제품을 만지지 마십시오. (감전의 원인이 됩니다.)
- 전원 플러그를 분리할 경우 반드시 플러그를 잡고 분리해 주십시오. (코드를 잡고 분리할 경우 코드가 손상되어 합선 및 단선의 위험이 있습니다.)
- 제품에서 타는 냄새가 심하게 날 경우 전원 코드를 뽑고 가까운 A/S 지점에 신고하여 주십시오.
- 제품 외부를 청소할 경우에는 휘발유, 벤젠, 시너 등을 사용하지 말고, 깨끗하고 마른 천을 사용하십시오.

설치시 주의사항

- 직사광선에 노출되는 곳에는 설치하지 마십시오.
- 제품 설치시 고온 다습한 곳을 피하고 통풍이 잘되는 곳에 설치하십시오.
- 온도변화가 심한 곳에는 설치하지 마십시오.
- 난방기구 주위에는 설치하지 마십시오.
- 습기나 먼지가 많은 곳에는 설치하지 마십시오.
- 진동이 많은 곳에는 설치하지 마십시오.
- 제품 위에 물그릇이나 꽃병, 어항 등을 놓지 마십시오.
- 제품의 통풍구를 막지 마십시오. (고장 및 화재의 원인이 될 수 있습니다.)
- 제품 사용 시 많은 열이 발생하므로 제품 케이스의 통풍구를 절대로 막지 마시고, 벽과 20cm 이상 거리를 유지하십시오.
- 각 제품 간의 연결이 완료될 때까지 전원 코드를 전원 콘센트에 꽂지 마십시오. 고장의 원인이 될 수 있습니다.

※ 올바른 사용법은 제품의 수명을 보장합니다.

- 전원 연결시 반드시 소켓을 보호 접지에 연결하세요. 이  기호는 위험, 주의 및 경고를 나타냅니다.
- 자세한 사항은 제품을 구입하신 대리점이나 당사 서비스센터에 문의하시기 바랍니다.

※ 본 제품은 업무용 (A급) 전자파적합기기로서 판매자나 사용자는 이 점을 주의하여 사용하도록 되어있습니다.

제품 특징

- 안티쇼크 메커니즘을 사용하여 주변의 진동에도 재생에 영향을 주지 않습니다.
- CD / USB / SD CARD 사용이 가능합니다.
- CD 재생과 MP3 파일의 재생 시 느리게 또는 빠르게 스피드의 조절이 가능합니다.
- 12CM 사이즈의 CD를 표준으로 사용하며 CD, CD-R, CD-RW, MP3 디스크의 사용이 가능합니다.
- USB / SD CARD는 MP3, WMA 포맷 파일의 재생을 지원합니다.
- 전원을 껐다가 켜는 경우 후면 스위치에 의해 자동 재생 기능을 지원합니다.
- 모든 곡에 대해서 전용 핫 키로 저장 후 선택하여 재생할 수 있습니다.
- RS-232C 통신을 이용하여 당사 방송 시스템과 함께 제어 및 재생이 가능합니다

동작방법

- 후면의 +24VDC 입력 단자에 극성에 맞게 전원을 연결하여 주십시오.
- DC 어댑터 사용 시 +24VDC, 1.5A 이상을 사용하여 주십시오.
※주의 : 사용되는 앰프의 전원을 차단하거나 앰프 음량을 최소 위치에 놓아 주십시오
- CD, USB, SD 카드 등 사용할 음원을 장착하여 주십시오.
- 후면에 신호 출력 단자를 오디오 믹서 등의 입력으로 연결하여 주십시오.
- 후면에 위치한 전원 스위치를 켜 주십시오.
- 원하는 모드를 선택하여 주십시오.

주의사항

- AC / DC 어댑터 사용 시 별도로 구입을 하셔야 합니다.
- 저작권이 보호된 파일 또는 인코딩 방식, 파일 포맷에 따라서 재생이 지원되지 않을 수 있습니다.
- MP3 파일 폴더의 경우 하나의 장치 내에 500곡 이하에서 사용하여 주십시오.
- 8cm 콤팩트 디스크는 지원하지 않습니다.
- 후면의 전원 스위치를 켜 상태에서 제공하는 리모컨으로 전원을 조절할 수 있습니다.
따라서 분실하지 않도록 항상 주의하여 주시기 바랍니다.

구성품



1. 사용설명서



2. 랙 볼트 및 와셔 각 4EA

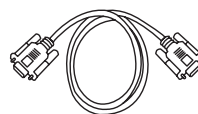

3. RS-232 케이블 1EA



4. 리모컨

제품 설명

각 부의 명칭 및 기능 설명 · 전면부

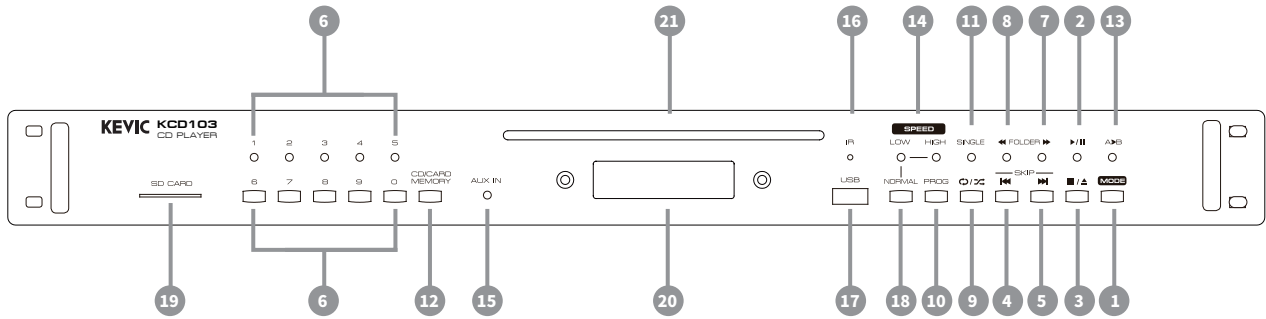

1 MODE

- CD / USB / SD카드의 순서로 선택 할 수 있습니다.

2 PLAY / II

- 재생 및 일시정지 스위치입니다.

3 STOP/ EJ

- CD 또는 USB/ SD 카드 음원의 재생을 정지하며 CD 사용시에 정지 후 다시 누르면 내부 디스크가 빠져나옵니다.

4 PREV

- 이전 곡 이동 (한번 짧게 누르면 한곡씩 이전 곡으로 이동하고 길게 누르면 빠르게 이동합니다)

5 NEXT

- 이후 곡 이동 (한번 짧게 누르면 한곡씩 이후 곡으로 이동하고 길게 누르면 빠르게 이동합니다)

6 Numeral 0 ~ 9

- 원하는 트랙번호를 선택하여 재생합니다.

7 FOLDER▶▶

- USB 또는 SD카드의 내부, MP3곡이 여러폴더로 나뉘어 있는 경우 이후 폴더로 이동합니다

제품 설명

각 부의 명칭 및 기능 설명 · 전면부

8 FOLDER ◀◀

- USB 또는 SD카드의 내부, MP3곡이 여러폴더로 나뉘어 있는 경우 이전 폴더로 이동합니다.

9 REP / RAN

- 반복 및 무작위 재생 키
- 1회 누르면 현재 재생되는 곡이 반복됩니다.
- 2회 누르면 MP3 곡의 폴더의 전체 곡이 모두 반복 재생됩니다.
- 3회 누르면 모드 내에 있는 모든 곡이 재생됩니다.
- 4회 누르면 랜덤하게 곡이 재생됩니다.
- 5회 누르면 랜덤 재생이 정지됩니다.

10 PROG

- 스위치를 누른 후 전면 LCD 에 “PROG” 가 나타나고 원하는 곡을 선택하여 다시 한번 본 스위치를 눌러 설정합니다 .
- 다른 곡도 계속해서 동일한 방법으로 설정할 수 있습니다.
- 설정이 끝나면 “PLAY / II” 스위치를 눌러 재생합니다.
이때 LCD 창에는 “MEM” 재생 상태로 표시됩니다.
- 본 “PROGRAM” 스위치를 한번 더 누르시면 본 기능은 취소됩니다.

11 SINGLE

- 본 스위치를 누르면 현재 재생되는 곡은 계속 진행되지만 곡이 끝나면 일시정지 상태를 유지합니다.
(LCD “SG1” 표시) 이후 한번 더 누르면 본 기능이 정지합니다. (LCD “SINGLE OFF”)

12 CD / USB / SD 카드 사용 곡 저장

- “CD/CARD MEMORY” 스위치를 누르고 원하는 곡을 선택한 후
1 -10 까지의 번호를 선택하여 길게 누르면 해당 번호로 선택한 곡이 저장됩니다.
- 재생을 원하는 경우 저장된 번호를 누르시면 재생이 진행됩니다
- 이 기능을 중지 하시는 경우 본 스위치를 한번 더 누르시면 됩니다.

13 A > B 지정 구역 반복

- 한 곡에 담겨있는 음원 내용 중 원하는 구간만 반복 재생을 원할 때 사용합니다.
“A> B”스위치를 재생 상태에서 원하는 구간이 나올 때 한번 누르고 (LCD “A>” 표시)
원하는 구간의 끝부분에서 한 번 더 눌러 주십시오 (LCD “A> B” 표시)
계속해서 설정한 구간이 반복 재생됩니다.
- 본 스위치를 한 번 더 누르면 본 기능이 정지됩니다.

14 재생 속도 조정

- 본 제품은 모든 재생곡에 대해서 재생속도를 느리게 또는 빠르게 변경할 수 있습니다.
- “LOW” 스위치는 한번 누를 때 PH--1로 표시되고 총 10까지 느리게 재생할 수 있습니다.
- “HIGH” 스위치는 한번 누를 때 PH+1로 표시되고 총 10까지 빠르게 재생할 수 있습니다.
- “NOR” 스위치를 누르면 정상 표준 재생속도로 복귀합니다.
- 본 스위치를 한번 더 누르면 본 기능이 정지됩니다.

15 AUX IN

- 외부 오디오 신호를 입력받는 단자입니다.(DVD,PC)

제품 설명

각 부의 명칭 및 기능 설명 · 전면부

- 16 IR**
 - 리모콘 신호 수신부입니다.

- 17 USB**
 - USB 메모리 입력단자입니다.

- 18 NORMAL**
 - 재생속도 조정시 NORMAL 키를 누르면 정상 속도로 재생합니다.

- 19 SD CARD**
 - SD CARD 메모리 입력단자입니다.

- 20 DISPLAY**
 - 재생 중인 소스에 대한 표시를 나타냅니다.

- 21 CD 투입구**
 - CD DISK를 교체하거나 배출하고자 할 경우 사용합니다.

제품 설명

각 부의 명칭 및 기능 설명 · 후면부

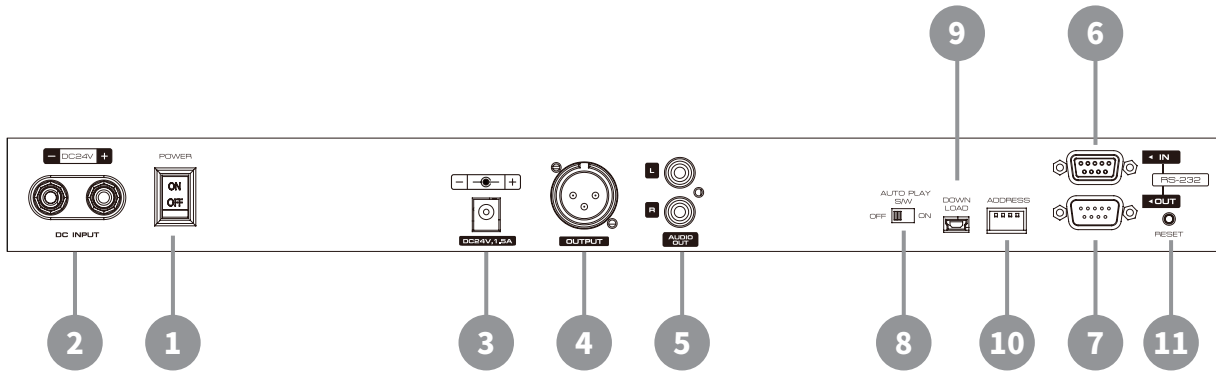

1 전원 스위치

- 전원 ON/ OFF 스위치입니다.

2 DC 입력 단자

- 직류 전원과 연결하여 본 장비를 동작시키기 위한 직류 전원(+24VDC) 입력 단자입니다
※주의 : 전원 연결 시 (+,-) 극성에 주의하여 연결하여 주시기 바랍니다.

3 DC 어댑터 단자

- 전원으로 +24VDC 어댑터를 사용할 수 있습니다.(1.5A 이상 사용 권장)
※주의 : 전원 연결 시 (+,-) 극성에 주의하여 연결하여 주시기 바랍니다.

4 BALANCED OUTPUT

- 밸런스 오디오 XLR 출력 단자입니다.

5 STEREO OUTPUT

- 스테레오 오디오 RCA 출력 단자입니다.

6 RS-232 IN

- 본 단자는 단독으로는 사용이 불가능하며, 메인 장비와 RS-232 통신으로 연결하여 동작하는 장비로, 장비의 동작 및 상태를 점검할 수 있는 통신 입력 포트입니다.

7 RS-232 OUT

- RS-232 통신을 다른 장비로 연동하기 위한 RS-232 출력 포트입니다.

제품 설명

각 부의 명칭 및 기능 설명 · 후면부

8 AUTO PLAY

- 자동 재생 및 사용자가 선택하여 재생하는 기능입니다.

ON : 자동 재생. 재생하고자 하는 매체를 삽입 시 자동으로 오디오가 재생됩니다.

OFF : 사용자가 선택. 재생 하고자 하는 매체를 삽입하시고 재생 키를 선택하면 오디오가 재생됩니다 .

9 DOWNLOAD

- 펌웨어 다운로드 단자입니다. 개발자 전용이므로 사용하지 마시기 바랍니다.

10 ADDRESS













- 다른 장비와 연동하여 사용 시 장비의 어드레스 셋팅 단자입니다. 임의로 조작하지 마시기 바랍니다.

11 RESET

- 제품의 이상이 있을 시 제품을 초기화하는 리셋 단자입니다.

제품 설명

리모콘 설정 메뉴 설명

- 1 POWER** 
 - 전원 ON /OFF
- 2 VOLUME** 
 - 볼륨 값을 올리거나 내리고자 할 때 사용합니다.
- 3 MODE** 
 - CD, USB, SD
- 4 ▶||** 
 - 재생 및 일시정지 스위치입니다.
- 5 ■** 
 - 재생 중지 버튼입니다.
- 6 EJECT** 
 - 디스크 꺼냄 버튼
- 7 REV** 
 - 이전 곡 이동
- 8 F.WD** 
 - 다음 곡 이동
- 9 Numeral 0~9** 
 - 원하는 트랙 번호 선택하여 재생
- 10 ENTER** 
 - 트랙 선택 후 ENTER 키 눌러서 재생
- 11 FOLDER ▶▶** 
 - USB 또는 SD카드의 내부 MP3곡이 여러 폴더로 나뉘어 있는 경우 이후 폴더로 이동합니다.
- 12 FOLDER ◀◀** 
 - USB 또는 SD카드의 내부 MP3곡이 여러 폴더로 나뉘어 있는 경우 이전 폴더로 이동합니다.
- 13 REP / RAN** 
 - 반복 및 무작위 재생 키
 - 1회 누르면 현재 재생되는 곡이 반복됩니다.
 - 2회 누르면 MP3 폴더의 전체곡이 모두 반복 재생됩니다.
 - 3회 누르면 모드 내에 있는 모든 곡이 재생됩니다.
 - 4회 누르면 랜덤하게 곡이 재생됩니다.
 - 5회 누르면 랜덤 재생이 정지됩니다.



제품 설명

리모콘 설정 메뉴 설명

14 MUTE

- 음소거시 사용

15 PROG

- 스위치를 누르면 전면 LCD 에 “PROG” 가 나타나고 원하는 곡을 선택하여 다시한번 본 스위치를 눌러 설정합니다. 다른 곡도 계속해서 동일한 방법으로 설정 할 수 있습니다.
설정이 끝나면 “PLAY / II” 스위치를 눌러 재생합니다. 이때 LCD 창에는 “MEM” 재생 상태로 표시 됩니다.
본 “PROGRAM” 스위치를 한번 더누르시면 본 기능은 취소됩니다.

16 SINGLE

- 본 스위치를 누르면 현재 재생되는 곡은 계속 진행 되지만 곡이 끝나면 일시정지 상태를 유지합니다. (LCD “SG1” 표시) 이후 한번 더 누르면 본기능이 정지합니다.(LCD “SINGLE OFF”)

17 CD / USB / SD 카드 사용 곡 저장

- “CD / CARD MEMORY” 스위치를 누르고 원하는 곡을 선택한후 1 - 10 까지 의 번호를 선택하여 길게 누르면 해당 번호로 선택한 곡이 저장됩니다. 재생을 원하는경이 저장된 번호를 누르시면 재생이 진행 됩니다.
이 기능을 중지 하시는경우 본 스위치를 한번 더 누르시면 됩니다.

18 A > B 지정 구역 반복

- 한곡에 담겨있는 음원 내용중 원하는 구간 만 반복 재생을 원할때 사용합니다.
“A > B” 스위치를 재생상태에서 원하는 구간이 나올때 한번 누르시고 (LCD “A >” 표시) 원하는 구간의 끝부분에서 한번 더눌러 주십시오. (LCD “A > B” 표시)
계속해서 설정한 구간이 반복 재생 됩니다.
본스위치를 한번 더누르면 본 기능이 정지 됩니다.

19 재생 속도 조정

- 본 제품은 라디오 음원을 제외한 모든 재생곡에 대해서 재생속도를 느리게 또는 빠르게 변경할수 있습니다.
“LOW” 스위치는 한번 누를 때 PH-1로 표시되고 총 10까지 느리게 재생 할수 있습니다.
“HIGH” 스위치는 한번 누를 때 PH-1로 표시되고 총 10까지 빠르게 재생 할수 있습니다.
“NOR” 스위치를 누르면 정상 표준 재생 속도로 복귀합니다.

제품 설명

디스크 정보

본 제품에서 사용할 수 있는 디스크

- 음악 CD (12cm)



- 오른쪽의 표시가 있는 디스크는 본 제품에서 사용할 수 있습니다.
그렇지만 특수한 모양의 디스크 (하트 모양, 8각형 디스크 등)는 재생 할 수 없습니다.
이런 모양의 디스크를 재생하면 제품 손상을 초래할 수 있으므로 사용하지 마십시오.

- CD-R/CD-RW

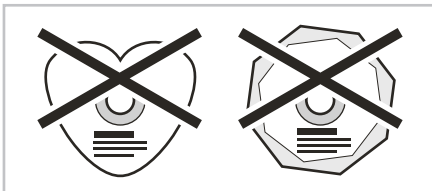

- 일부 디스크 및 일부 녹음 형식은 재생하지 못할 수도 있습니다.
- 최종화되지 않은 디스크는 재생할 수 없습니다.

디스크 취급



취급시 주의사항

- 디스크 표면에 지문이나 기름, 먼지 등을 묻히지 마십시오.
- 디스크를 케이스에서 꺼낼 때 표면이 긁히지 않도록 특별히 주의하십시오.
- 디스크를 구부리거나 열을 가하지 마십시오.
- 디스크 가운데 구멍을 넓히지 마십시오.
- 디스크의 상표가 있는 곳에 볼펜이나 연필로 낙서하거나 새로운 상표를 디스크에 부착하지 마십시오.
- 추운 장소 (예: 실외)에서 따뜻한 장소로 갑자기 이동하면 디스크에 작은 물방울이 맺히는 경우가 있는데 이런 경우 드라이기 등으로 건조시키지 마십시오.



디스크 보관 시 주의사항



취급시 주의사항

- 디스크를 사용한 후에는 빠르게 보관하십시오.
- 먼지, 굽힘, 휘어짐을 방지하기 위해서 디스크를 케이스에 보관하십시오.
- 다음과 같은 장소에는 디스크를 저장하지 마십시오.
 1. 장시간 직사광선이 드는 장소
 2. 먼지가 많거나 습한 장소
 3. 전열기구 근처와 같이 열에 노출되는 장소

MP3/WMA 파일 재생

요즘 많은 사용자들은 인터넷에서 MP3/WMA 형식의 음악파일을 다운로드 받아 사용하는데, 본장비는 이런 MP3/WMA 파일을 CD-R /RW, USB 같은 디스크에 저장하여 재생하는 것이 가능합니다.

MP3 인코딩 프로그램으로 대부분의 음악 CD들을 PC상에서 MP3 파일로 변형시킬 수 있으며 이렇게 변형시킨 MP3 파일은 일반적인 음원 파일보다 1/10정도로 작아집니다. 즉, 같은 씨디 안에 이전보다 10배 이상의 음악 파일을 저장시켜 CD 하나로 약 100여 개의 음악을 감상할 수 있게 되는 것입니다.

WMA는 마이크로 소프트사의 멀티미디어 압축 방식으로 음악 데이터를 압축하는 기술로 MP3 보다 낮은 64Kbps 포맷으로 MP3의 128Kbps의 포맷과 동등한 음질을 제공합니다. 즉 MP3 파일1/2의 파일 크기로 MP3와 동등한 음질을 제공 합니다.

SPECIFICATIONS

| 내 용 | CD PLAYER |
|-------------------|-------------------|
| 출력채널 | RCA : 1Vpp |
| | XLR : 2Vpp |
| 주파수 특성 | 32Hz~20KHz(±3dB) |
| 채널 분리도 | 70dB |
| 신호대 잡음비 | 70dB(60dB이상) |
| T.H.D | 0.12% |
| 통신 방식 | RS232C, 9600bps |
| 사용 전원 | +24VDC, 1.5A |
| 외형 규격 (W x H x D) | 482 x 44 x 350 mm |
| 무게 | 3.5Kg |

※ 본 제품은 제품의 성능 개선 및 품질 향상을 위하여 예고없이 변경될 수 있습니다.

SPECIFICATIONS

BLOCK DIAGRAM

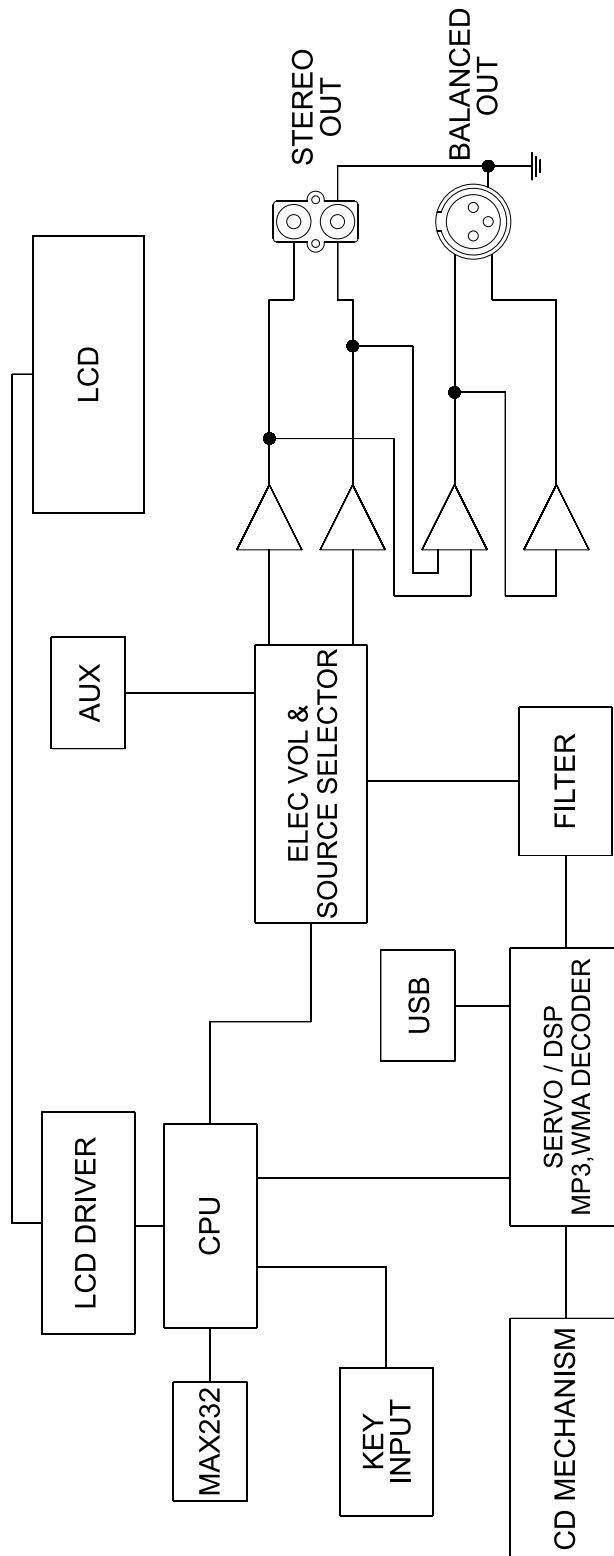

MEMO

A series of horizontal dashed lines for writing.

제품보증서



품질보증기간은구입일로부터 1년간이며, A/S용부품의보증기간은 5년간입니다.
A/S용 부품이란 외장을제외한 회로, 기능부품을말합니다. (※당사규정)

| | | | |
|---------|-------|-------|--|
| 제 품 명 | | 모 델 명 | |
| 구 매 일 시 | 년 월 일 | 일련번호 | |
| 구 매 처 | 주 소 | | |
| | 성 명 | 전화번호 | |
| 판 매 처 | 주 소 | | |
| | 성 명 | 전화번호 | |

• 제품 보증 조건

무상 서비스: 보증기간 내의 경우

유상 서비스: 1. 보증기간이 경과한 경우

2. 보증기간 이내인 경우

- 사용상의 취급 부주의로 인한 고장 발생 시
- 사용자 임의의 수리나 개조하여 고장 발생 시
- 수송 중의 잘못으로 인한 고장 발생 시
- 화재, 수해 등 천재지변에 의한 고장 또는 손상 발생 시
- 전원의 이상으로 인한 고장 발생 시
- 보증서의 제시가 없을 시
- 소모성 부품이 마모되어 고장 발생 시

• 제품 보증서

- 본 제품은 엄밀한 품질관리 및 검사 과정을 거쳐서 만들어진 제품입니다.
- 제품이 제조상의 결함으로 인한 고장이 발생했을 경우 구입일로부터 보증기간 이내에는 무상 수리해 드립니다.
- 본 제품의 보증기간이 경과한 후에 발생한 고장에 대해서는 실비로 유상 수리해 드립니다.
- 이 보증서의 각 해당란에 소정 항목이 기재되지 않거나 보증서를 분실했을 경우 무상 서비스를 받지 못하므로 별도 보관 바랍니다.

• 서비스 접수 안내

- 제품에 고장이 발생하였을 경우에는 구입하신 판매자에게 연락해 주십시오.
- 접수하실 때에는 주소, 성명, 전화번호와 고장상태, 불편한 사항을 알려주십시오.

KEVIC
Professional Audio

www.kevic.com | A/S : 02-6249-2140~2

본사 · 경기도 의정부시 배꽃길 105 (민락동) 1동 6층 606호, 607호

(민락동, 의정부 더리브 센텀스퀘어 지식산업센터) TEL: 1661-2669 FAX: 02)579-1538

서울사무소 · 서울특별시 강남구 논현로24길5 (도곡동449-8) TEL: 02)579-1533 FAX: 02)579-1538